

ENVIRONNEMENT INFORMATIQUE

L'environnement informatique est incontournable, un choix judicieux de ces éléments rendra le poste de travail plus fonctionnel et ergonomique, ainsi il garantira votre bien-être.

Epoxia propose une large sélection de supports pour écrans, smartphones, tablettes, unités centrale ainsi que de nombreuses solutions de boîtiers prises.



SUPPORTS ÉCRAN PLUG & PLAY ÉVOLUTION

Design Studio MANADE

Le bras PLUG & PLAY Evolution associe un design sobre et épuré à une construction robuste, gage de confort et d'ergonomie au bureau. La triple articulation assure amplitude, souplesse et fluidité de mouvement. Pensé jusque dans ses moindres détails, il offre des fonctionnalités étendues pour un confort d'utilisation optimal.

FIABLE, le bras s'articule grâce à un vérin à gaz compact, assurant une manipulation fluide. Testé sur 30 000 cycles, la fiabilité dans le temps est excellente. Accepte les écrans jusqu'à 30" pour un poids de 2 à 10 kg (platine compatible VESA 75 et 100 mm).

CONNECT É, la base peut être équipée de 2 ports USB.

DISCRET, grâce à un faible encombrement de 10 cm en position repliée. Câblage intégré le long du bras grâce à 3 goulottes.

ÉCO CONÇU, le bras est réalisé en Acier, Aluminium et ABS.

98 % des matériaux sont recyclables. 2 finitions Blanc (19) ou Argent (22).

La platine articulée permet un positionnement sur mesure de l'écran :

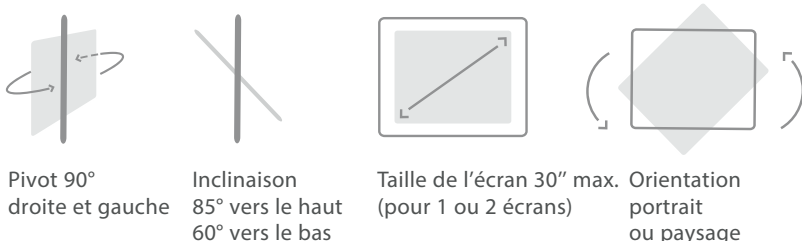

Pivot 90°
droite et gauche

Inclinaison
85° vers le haut
60° vers le bas

Taille de l'écran 30" max.
(pour 1 ou 2 écrans)

Orientation
portrait
ou paysage

Triple articulation pour plus de mobilité

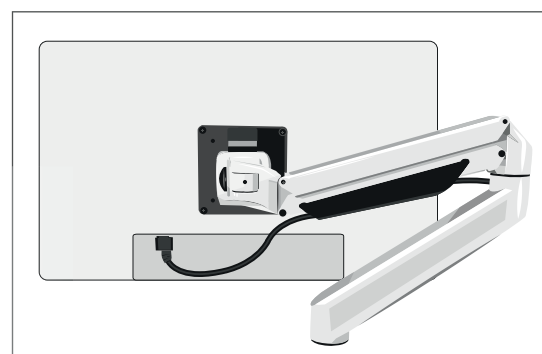

Rotation à 360°. Réglage en hauteur sur 340 mm.
Encombrement de 100 mm en position repliée.

Gestion fonctionnelle de la connectique



Accès direct à 2 ports USB pour supports numériques.
Goulotte amovible pour la gestion du câblage.



Bras sur base simple

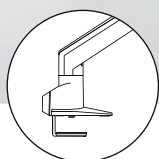

Bras sur base simple
Pince avec patins anti-glisse,
ouverture de 15 à 45 mm :
Réf. PNP E PM **270€HT**

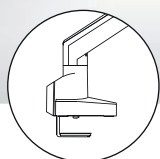

Bras sur base USB
Pince avec patins anti-glisse,
ouverture de 15 à 45 mm,
avec 2 connecteurs USB,
câbles de connexion fournis :
Réf. PNP E PMU **295€HT**

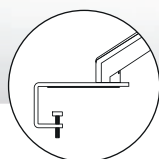

Bras sur pince
pour écrans de séparation
Pince avec feutrine,
ouverture de 22 à 45 mm,
compatible pour bureaux équipés
d'écrans de séparation :
Réf. PNP E P II: **270€HT**

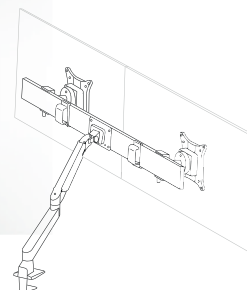

Barre transversale 2 écrans
Accessoire à ajouter à un bras
support écran.
Poids maxi de 8,4 kg pour 2 écrans.
Taille 24" maxi, écartement réglable
de 38 à 68 cm entre les écrans (entraxe).
Noir uniquement.
Réf. PNP E BD **145€HT**

STOCK

19 Blanc
22 Argent

SUPPORTS ÉCRANS MOOVE

Design Studio MANADE

Le bras MOOVE combine une esthétique soignée et un design pragmatique pour s'adapter à toutes les situations de travail.

MODULAIRE, sa colonne hauteur 40 cm permet de recevoir de 1 à 2 écrans (8 kg max par écran), selon différentes combinaisons en fonction du déploiement souhaité. Sur demande, d'autres solutions de bras permettant de recevoir jusqu'à 6 écrans sur 2 rangées (colonne hauteur 70 cm).

FLEXIBLE, il offre toutes les possibilités de réglage pour s'adapter en un clin d'oeil aux besoins de chaque utilisateur.

Le réglage en hauteur s'effectue très simplement en faisant coulisser la bride le long de la colonne.

La platine articulée permet d'incliner et de pivoter chaque écran individuellement. Les liaisons permettent d'augmenter l'amplitude du bras pour une utilisation confort sur les bureaux largement dimensionnés.

ECO CONCU, il est réalisé principalement en Aluminium anodisé et Acier. 99,9 % des composants sont recyclables.

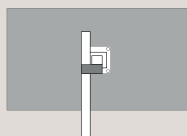

Bras pour 1 écran

Bras 1 platine articulée ●

Pince avec feutrine, colonne H 40 cm, 1 support simple

Taille des écrans : max. 30"

Pince standard, ouverture de 15 à 45 mm :

Réf. M1 1 S10 P: **105€HT**

Pince pour écrans de séparation, ouverture de 22 à 45 mm :

Réf. M1 1 S10 PIL: **105€HT**

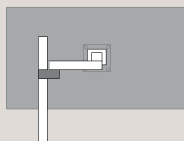

Bras 1 liaison 195 mm + 1 platine articulée

Pince avec feutrine, colonne H 40 cm, 1 support simple.

Taille des écrans : max. 30"

Pince standard, ouverture de 15 à 45 mm :

Réf. M1 1 S11 P: **135€HT**

Pince pour écrans de séparation (ouverture de 22 à 45 mm) :

Réf. M1 1 S11 PIL: **135€HT**

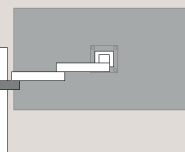

Bras 2 liaisons 195 mm + 1 platine articulée●

Pince avec feutrine, colonne H 40 cm, 1 support simple.

Taille des écrans : max. 30"

Pince standard, ouverture de 15 à 45 mm :

Réf. M1 1 S12 P: **165€HT**

Pince pour écrans de séparation (ouverture de 22 à 45 mm) :

Réf. M1 1 S12 PIL: **165€HT**

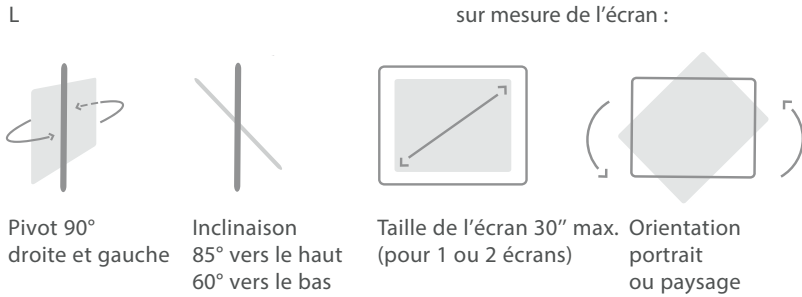

Bras 1 liaison 195 mm + 1 platine articulée

MOOVE est un système modulaire pour la fixation de 1 à 2 écrans d'un poids maximum de 8 kg chacun.

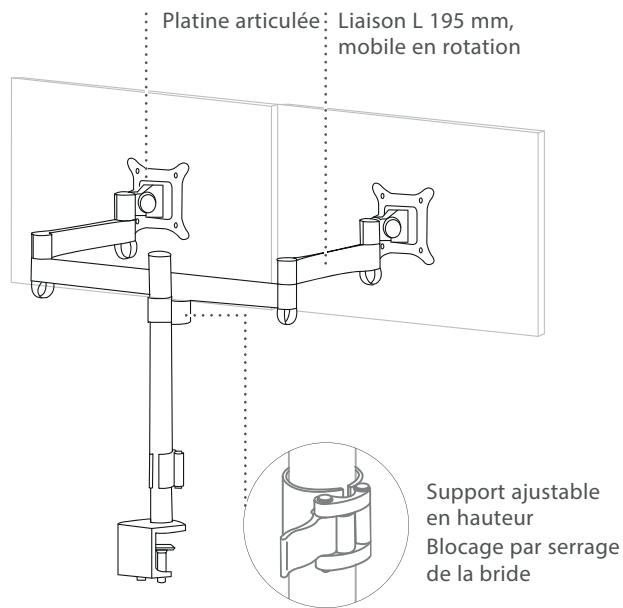

Bras 2 écrans côte à côte 4 liaisons 195 mm + 2 platines articulées

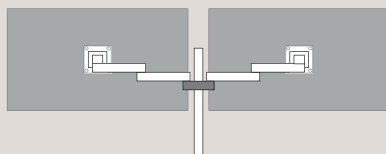

Bras pour 2 écrans

Bras 2 écrans côte à côte
4 liaisons 195 mm + 2 platines articulées ●
Pince avec feutrine, colonne H 40 cm, 1 support simple.
Colonne H 40 cm. 1 support double. Taille des écrans : max. 30"
Pince standard, ouverture de 15 à 45 mm :
Réf. M2 1 S222 P. 265€HT
Pince pour écrans de séparation (ouverture de 22 à 45 mm) :
Réf. M2 1 S222 PL : 265€HT

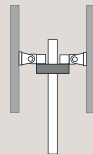

Bras 2 écrans dos à dos
2 platines articulées ●
Pince avec feutrine, ouverture de 15 à 55 mm.
Colonne H 40 cm. 1 support double.
Taille des écrans : max. 30"
Pince médiane Réf. M2 1 S200M : 145€HT

STOCK
Sauf 4 semaines

69 Gris anodisé ●
68 Noir anodisé

SUPPORTS SMARTPHONE & TABLETTE

SUP PHONE et SUP TAB viennent compléter l'offre en supports multimédia. L'inclinaison des supports et le rebord assurent un excellent maintien posé sur le plan de travail. Ils sont réalisés en Acier revêtu d'une résine époxy.



Support Smartphone
L 6 x H 8 x P 11 cm (utile 2,7 cm)
Réf. SUP PHONE 23 €HT

Support Tablette
L 23 x H 11 x P 7 cm (utile 3,7 cm)
Réf. SUP TAB 37 €HT



STOCK
Sauf 4 semaines

- 19 Blanc
- 22 Argent
- 60 Noir

SUPPORTS ÉCRAN STEFLEX

La conception des supports écrans STEFLEX repose sur la mise en œuvre d'une articulation avec flexible qui permet par simple préhension de l'écran son orientation multidirectionnelle (amplitude de réglage de 27 cm en profondeur et 360° en rotation).

Ces supports, équipés d'un adaptateur VESA 75 et 100 mm acceptent les écrans plats 15", 17", 19" et 22". Ils supportent un poids maximum de 7 kg. La performance du produit est associée à un design épuré qui s'intègre parfaitement dans chaque univers bureau. Ils sont réalisés en Acier revêtu de résine époxy. Cordon flexible tressé Noir.



A Avec Écran de séparation

A

B

A Support sur pince simple avec ou sans écran de séparation
Pince avec feutrine, ouverture de 22 à 45 mm, ajustement en rotation et profondeur.
Compatible pour bureaux équipés d'écrans de séparation.
Réf. STEFLEX P 117 €HT

B Support sur pince réglable
Pince avec feutrine, ouverture de 22 à 45 mm, ajustement en rotation et profondeur et hauteur.
Réf. STEFLEX B P 148 €HT

STOCK
Sauf 4 semaines

- 19 Blanc
- 22 Argent
- 60 Noir

SUPPORTS SUP UC

Compléments indispensables pour équiper votre poste de travail, les supports U.C. protègent vos matériels informatiques et facilitent leur usage.

Pivotant



Couissant



A

Fixe



B

C

Mobile



D

Pivotant et coulissant

A Support unité centrale verticale pivotant et coulissant ●
En Acier peint époxy.
Il pivote à 360° sur son axe et coulisse jusqu'à 20 cm de l'avant à l'arrière.
Fixation par vis sous le plan de travail.
Tenue de l'unité centrale assurée par sangles élastiques.
L 12 x P 36 x H 48 cm.
Dimensions maximales utiles : L 18 x P 38 x H 46 cm.
Réf. SUP UC V PC **124** €HT + É.C. : 0,05€HT

Fixe

Support unité centrale verticale
En Acier peint époxy.
Fixation par vis sous le plan de travail.
Tenue de l'unité centrale assurée par sangles élastiques.
B Petit modèle : L 12 x P 25 x H 45 cm.
Dimensions maximales utiles : L 9 x P 25 x H 39 cm.
Réf. SUP UC V PM **55** €HT + É.C. : 0,03€HT
C Standard : L 27 x P 21 x H 50 cm.
Dimensions maximales utiles : L 15 x P 30 x H 46 cm.
Réf. SUP UC V. **58** €HT + É.C. : 0,03€HT

Mobile

D Support unité centrale mobile ●
En Acier peint époxy.
Modèle réglable en largeur de 10 à 19 cm.
S'adapte à toutes les largeurs d'unités centrales.
Excellente stabilité. Équipé de 4 roulettes double galet dont deux avec frein.
L 10 à 19 x P 40 x H 25 cm.
Réf. ROL 3 V2 **93** €HT + É.C. : 0,03€HT

STOCK

Sauf 4 semaines

19 Blanc
22 Argent
60 Noir ●

SOLUTIONS POUR ÉLECTRIFICATION ET CONNEXIONS **ANDAMENTO**

Epoxia vous propose une sélection d'accessoires pour faciliter l'accès à vos prises et l'organisation des câbles. Notre bureau d'étude est à votre disposition pour valider l'intégration des différentes solutions proposées sur vos postes de travail ou tables de réunion. Un plan de fabrication vous sera transmis pour validation. Tous les produits sont en stock.

STOCK

Découpe du plateau sur demande, avec plus-value.

Top Access



En Aluminium et Plastique injecté, le top access permet un accès rapide et direct à la goulotte d'électrification. Il dispose d'un amortisseur de fermeture. Assorti à la finition de la structure, Blanc (19) ou Argent (22). Dimensions : L 300 x P 120 mm (dimensions utiles : L 225 x P 75 mm). Réf. TAC 312 **40€HT**

Ajouter les boîtiers prises, câbles et goulottes.

Boîtier avec capots coulissants



En Plastique injecté, il est disponible en finition Aluminium brossé ou Blanc. Il est composé de :

1 prise courant fort fourni avec son câble d'alimentation de 2 mètres,
1 RJ 45 avec son câble d'alimentation de 2 mètres,
1 USB 5 V pour recharger les batteries,

Se fixe sur vos plateaux grâce à un trou Ø 80 mm.

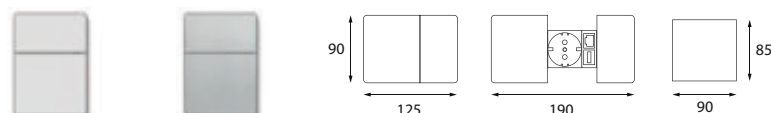

Boîtier prises
version coulissant
Blanc :
Réf. TA COUL BL
95€HT

Boîtier prises
version coulissant
Aluminium brossé :
Réf. TA COUL AL
105€HT



Boîtiers prises indépendants

Structure Aluminium. Ajouter les câbles d'alimentation, de liaison ou informatique.



3 prises
L 230 x l 63 x H 50 mm
Réf. BP 3: **75€HT**

3 prises+ 2 RJ 45
L 230 x l 63 x H 50 mm
Réf. BP 32: **90€HT**

5 prises+ 2 RJ 45
L 340 x l 63 x H 50 mm
Réf. BP 52: **140€HT**

3 prises+ 2 RJ 45 + 2 USB 5 V
L 285 x l 63 x H 50 mm
Réf. BP 321: **140€HT**

5 prises+ 2 RJ 45 + 2 USB 5 V
L 395 x l 63 x H 50 mm
Réf. BP 521: **175€HT**



Boîtier BPR 12,
version Blanc (BL)

Boîtiers prises (équipés d'un cordon d'alimentation de 2 mètres)



Boîtier 2 prises USB 5 V Ø 68 mm.
Se fixe sur vos plateaux grâce à un trou Ø 60 mm.
Blanc (BL), Aluminium brossé (AL) ou Noir (NO) :
Réf. BPR 12: **105 €HT**



Boîtier prise courant fort,
Blanc (BL), Aluminium (AL)
ou Noir (NO) Réf. BPR 11: **85 €HT**



Boîtier 2 prises USB 5 V Ø 42 mm.
S'emboîte sur vos plateaux grâce à un trou Ø 35 mm.
Blanc (19), Argent (22) ou Noir (24) :
Réf. BPR 21: **45 €HT**



Boîtier 1 prise USB (câble non fourni)
et 1 prise courant fort Ø 96 mm.
Se fixe sur vos plateaux grâce à un trou Ø 80 mm.
Blanc (19) ou Noir (24) Réf. BPR 22: **50 €HT**



Top Access équipé d'un Boîtier prises,
2 prises courant fort, 2 USB 5 V, 2 RJ 45,
L 288 x P 150 mm,
Blanc (BL) ou Aluminium brossé (AL) :
Réf. TA BP 2: **395 €HT**

Boîtier prises escamotable



Escamotable électriquement

Grâce à 2 boutons, vous pouvez escamoter électriquement le boîtier prises.
Un laser détecte la présence de prises connectées et bloque le mécanisme de fermeture. Fourni avec cordons d'alimentation de 2 mètres.

L 390 x P 112 x H 102 mm.

Composé de :

- 2 prises courant fort,
- 2 RJ 45,
- 2 USB 5 V

Réf. TA ELECT 3 **685 €HT**

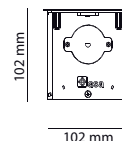
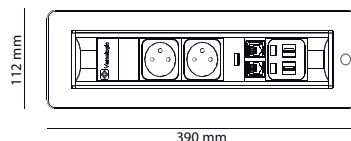

Câbles (pour boîtiers prises indépendants)



Câbles d'alimentation
Longueur 2 mètre Réf. BP A 2: **19 €HT**
Longueur 3 mètre Réf. BP A 3: **23 €HT**



Câble de liaison
Entre 2 boîtiers.
Longueur 2 mètres :
Réf. BP L 2: **19 €HT**



Câbles informatiques RJ 45 droit
Longueur 2 mètre Réf. BP I 2: **10 €HT**
Longueur 3 mètre Réf. BP I 3: **15 €HT**

Guide de câbles



4 anneaux en Plastique injecté Argent
à fixer sous le plan de travail (vis
fournies), pour canaliser vos câbles.
Réf. CAB 4A: **2,70 €HT**

Câblage vertical



En Plastique injecté Blanc (BL) ou Argent (NO)
à fixer avec socle en Acier peint époxy.
Pour postes fixes Réf. CABR: **41 €HT**
Pour postes réglable Réf. AL CABR **46 €HT**